

JÓTÁLLÁSI ADATLAP

HU

LED-ES VIASZGYERTYA 2 DARABOS KÉSZLET

Kérjük jótállási igényérvényesítés esetén forduljon a termékkel és az annak vételáráról kiállított számlával / nyugtával a magyarországi **ALDI áruházakhoz**.

11/2021

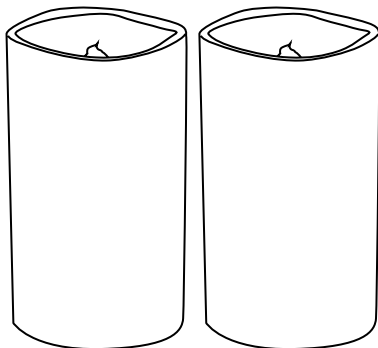

A FOGYASZTÁSI CIKK TÍPUSA: ANS-19-032

ALDI Magyarország Élelmiszer Bt.
Mészárosok útja 2
2051 Biatorbágy, HUNGARY

GYÁRTÁSI SZÁM

716491

GYÁRTÓ

aspiria nonfood GmbH
Lademannbogen 21-23
22339 Hamburg
GERMANY

Szerződéskötés időpontja: egyéb időpont megjelölésének a hiányában a számla vagy nyugta kiállításának időpontja.

A termék fogyasztó részére történő átadásának időpontja

(ha a vásárlás időpontjától eltér): _____

A termék üzembe helyezésének időpontja

(ha az üzembe helyezést a kereskedő vagy megbízottja végezte): _____

Kicserélés esetén ennek időpontja: _____

JÓTÁLLÁSI TÁJÉKOZTATÓ

A fogyasztóval szerződést kötő (a jótállásra kötelezett) vállalkozás cégneve és címe:
ALDI Magyarország Élelmiszer Bt. (Mészárosok útja 2., 2051 Biatorbágy, HUNGARY).

A jótállással kapcsolatos általános szabályok

A fogyasztó és vállalkozásunk közötti szerződés keretében eladott, jogszabály alapján kötelező jótállás alá tartozó új tartós fogyasztási cikkekre (a vonatkozó jogszabály mellékletében meghatározott, jellemzően 10.000,- Ft eladási ár feletti termékek) előírt kötelező jótállási idő

- 10 000** forintot elérő, de 100 000 forintot meg nem haladó eladási ár esetén **1 év**,
- 100 000** forintot meghaladó, de 250 000 forintot meg nem haladó eladási ár esetén **2 év**,
- 250 000** forint eladási ár felett **3 év**.

Vállalkozásunk ugyanakkor a jelen jótállási jegyen feltüntetett, Magyarország területén fogyasztónak minősülő személyek által vásárolt, ekként megjelölt, új tartós fogyasztási cikk esetén az erre vonatkozó alábbi feltételek mellett **3 évre** vállal jótállást, függetlenül attól, hogy a fogyasztási cikk jogszabály előírása alapján egyébként kötelező jótállás alá tartozik-e.

A jótállás nem vonatkozik a fogyó-kopó alkatrészek (pl. világítótestek, akkumulátor kapacitás, gumiabroncsok, védő-, takaróanyagok) rendszer elhasználódására, mindez azonban nem érinti a fogyó-kopó alkatrészeknek a polgári jog fogalomhasználata szerinti „hibás” volta esetén fennálló jótállási kötelezettséget.

A jótállási igény a jótállási határidőben érvényesíthető. A határidő elmulasztása jogvesztéssel jár. Ha vállalkozásunk a jótállási kötelezettségének a fogyasztó felhívására - megfelelő határidőben - nem tesz eleget, a jótállási igény a felhívásban tűzött határidő elteltétől számított 3 hónapon belül akkor is érvényesíthető bíróság előtt, ha a jótállási idő már eltelt. E határidő elmulasztása jogvesztéssel jár. A fogyasztó általi használat során keletkező sérülésekre (pl. karcolások, horpadások, törések) a jótállás nem vonatkozik.

A jótállási határidő a fogyasztási cikk fogyasztó részére történő átadása napjával, vagy ha az üzembe helyezést vállalkozásunk vagy annak megbízottja végzi, az üzembe helyezés napján kezdődik. Ha a fogyasztó a fogyasztási cikket az átadástól számított hat hónapon túl helyeztetni üzembe, akkor a jótállási határidő kezdő időpontja a fogyasztási cikk átadásának napja. A fogyasztási cikk kijavítása esetén a jótállás időtartama meghosszabbodik a javításra átadás napjától kezdve azzal az idővel, amely alatt a fogyasztó a fogyasztási cikket a hiba miatt rendeltetésszerűen nem használhatta. A fogyasztási cikkek a kicseréléssel vagy a kijavítással érintett részére a jótállási határidő újból kezdődik. Ezt a szabályt kell alkalmazni arra az esetre is, ha a kijavítás következményeként új hiba keletkezik. Az önként vállalt jótállás időtartama alatt a jótállási idő nem indul újra, kivéve, amennyiben a kicserélésre vagy kijavításra a jogszabályban előírt jótállási idő alatt kerül sor. Ebben az esetben a jogszabály szerinti jótállási időtartam indul újra.

A jótállás a fogyasztó jogszabályból eredő jogait nem érinti. Fogyasztói jogvita esetén a fogyasztó a megyei (fővárosi) kereskedelmi és iparkamarák által működtetett békéltető testület eljárását is kezdeményezheti.

A jótállásból eredő jogokat a fogyasztási cikk tulajdonosa, ill. a fogyasztási cikk tulajdonjogának átruházása esetén az új tulajdonos érvényesítheti, feltéve, hogy fogyasztónak minősülnek.

A jótállásból eredő jogok a jótállási jeggyel érvényesíthetőek, amelynek nem tehető feltételévé a fogyasztási cikk felbontott csomagolásának a fogyasztó általi visszaszolgáltatása. A jótállási jegyen nem rögzített szabályok vonatkozásában a mindenkor hatályos vonatkozó magyar jogszabályi előírások irányadók. A jótállási jegy szabálytalan kiállítás vagy a jótállási jegy fogyasztó rendelkezésére bocsátásának elmaradása a jótállás érvényességét nem érinti. A jótállási jegy fogyasztó rendelkezésére bocsátásának elmaradása esetén a szerződés megkötését bizonyítottan kell tekinteni, ha az ellenérték megfizetését igazoló bizonylatot - számlát vagy nyugtát - a fogyasztó bemutatja. Ebben az esetben a jótállásból eredő jogok a számlával, ill. nyugtával érvényesíthetőek.

A fogyasztó mindennemű jótállási igényét érvényesítheti a magyarországi ALDI áruházakban, míg a kijavítás, ill. bizonyos esetekben a kicserélés (szükség szerint a teljes fogyasztási cikkek vagy csak egyes alkatrészeinek a kicserélése) iránti igény a fogyasztó választása szerint a vállalkozásunk székhelyén, bármely telephelyén, fióktelepén és a jelen jótállási tájékoztatóban feltüntetett JAVÍTÓSZOLGÁLTATNÁL közvetlenül is érvényesíthető. Utóbbi esetben a fogyasztó a kijavítás, ill. kicserélés lebonyolításának részleteit a **JAVÍTÓSZOLGÁLTATTAL** közvetlenül egyeztetni.

A jótállási kötelezettség teljesítésével kapcsolatos költségek vállalkozásunkat terhelik. Ha a fogyasztási cikk meghibásodásában a fogyasztót terhelő karbantartási kötelezettség elmulasztása is közrehatott, a jótállási kötelezettség teljesítésével felmerült költségeket közrehatása arányában a fogyasztó köteles viselni, ha a fogyasztási cikk karbantartására vonatkozó ismeretekkel rendelkezett, vagy ha vállalkozásunk e tekintetben tájékoztatási kötelezettségének eleget tett. Kicserélés vagy elállás esetén a fogyasztó nem köteles a fogyasztási cikkek az az értékcsökkenését megtéríteni, amely a rendeltetésszerű használat következménye.

A jogszabály alapján kötelező jótállás alá eső fogyasztási cikkek esetén, ha az adott fogyasztási cikk rögzített bekötésű, ill. 10 kg-nál súlyosabb, vagy tömegközlekedési eszközön kézi csomagként nem szállítható, a fogyasztási cikket az üzemeltetés helyén kell megjavítani. Ha a kijavítás az üzemeltetés helyén nem végezhető el, a le- és felszerelésről, valamint az el- és visszaszállításról vállalkozásunk, vagy - a **JAVÍTÓSZOLGÁLTATNÁL** közvetlenül érvényesített kijavítás iránti igény esetén - a **JAVÍTÓSZOLGÁLTAT** gondoskodik.

A fogyasztó eltérő rendelkezése hiányában a vállalkozásunk köteles a fogyasztási cikket nyolc napon belül kicserélni, ha

(i) a jogszabály szerinti jótállási időtartam alatt a fogyasztási cikk első alkalommal történő javítása során a vállalkozásunk részéről megállapítást nyer, hogy a fogyasztási cikk nem javítható; vagy

(ii) a jogszabály szerinti jótállási időtartam alatt a fogyasztási cikk három alkalommal történő kijavítást követően ismét meghibásodik, valamint, ha a Polgári Törvénykönyvről szóló 2013. évi V. törvény („Ptk.”) 6:159. § (2) bekezdés b) pontja alapján a fogyasztó nem igényli a vételár arányos leszállítását, és a fogyasztó nem kívánja a fogyasztási cikket a vállalkozásunk költségére kijavítani vagy mással kijavíttatni; vagy

(iii) a fogyasztási cikk kijavításra a kijavítási igény vállalkozásunk részére való közlésétől számított harmincadik napig nem kerül sor.

Ha a fogyasztási cikk cseréjére nincs lehetőség, a vállalkozásunk köteles a fogyasztó által bemutatott, a fogyasztási cikk ellenértékének megfizetését igazoló nyugtán számlán feltüntetett vételárat nyolc napon belül a fogyasztó részére visszatéríteni.

A nyolc napon belüli kicserélésre vagy vételár visszatérítésre vonatkozó ezen előírások a kötelező jótállás alá eső fogyasztási cikkek közül az elektromos kerékpárra, elektromos rollerre, quadra, motorkerékpárra, segédmotoros kerékpárra, személygépkocsira, lakóautóra, lakókocsira, utánfutós lakókocsira, utánfutóra, valamint a motoros vízi járműre nem vonatkoznak.

Ha a fogyasztó a fogyasztási cikk meghibásodása miatt a vásárlástól (üzembe helyezettől) számított 3 munkanapon belül érvényesít csereigényt, vállalkozásunk köteles a fogyasztási cikket kicserélni, feltéve, hogy a meghibásodás a rendeltetésszerű használatot akadályozza.

A kijavítás során a fogyasztási cikkbe csak új alkatrész kerülhet beépítésre.

Vállalkozásunk, ill. a **JAVÍTÓSZOLGÁLTAT** a kijavítás, ill. kicserélés során nem felel a fogyasztási cikket a fogyasztó, ill. harmadik személy által esetlegesen tárolt adatokért vagy beállításokért.

Vállalkozásunknak törekednie kell arra, hogy a kijavítást vagy kicserélést legfeljebb tizenöt napon belül elvégezze. Ha a kijavítás vagy a kicserélés időtartama a tizenöt napot meghaladja, akkor vállalkozásunk a fogyasztót tájékoztatni köteles a kijavítás vagy a csere várható időtartamáról. A tájékoztatás a fogyasztó előzetes hozzájárulása esetén, elektronikus úton vagy a fogyasztó általi átvétel igazolására alkalmas más módon történik.

A jótállási igény bejelentése

A fogyasztó a hiba felfedezése után késedelem nélkül köteles a hibát a vállalkozásunkkal közölni. A hiba felfedezésétől számított **2 hónapon** belül közölt hibát késedelem nélkül közölni kell tekinteni. A közlés késedelméből eredő kárért a fogyasztó felelős. A jótállási igényt a fogyasztási cikk minden olyan hibája miatt határidőben érvényesítettnek kell tekinteni, amely a megjelölt hibát előidézte. Ha a fogyasztó a jótállási igényét a fogyasztási cikknek - a megjelölt hiba szempontjából - elkülöníthető része tekintetében érvényesíti, a jótállási igény a fogyasztási cikk egyéb részeire nem minősül érvényesítettnek.

Mentesülés a jótállási felelősség alól

Vállalkozásunk mentesül a jótállási kötelezettség alól, ha bizonyítja, hogy a hiba oka a vásárlás időpontja után keletkezett (pl. rendeltetésellenes használat, átalakítás, szakszerűtlen kezelés, helytelen tárolás, elemi kár, a használati-kezelési útmutató szerinti karbantartás elmulasztása).

A rendeltetésellenes használat elkerülése céljából a fogyasztási cikkhez magyar nyelvű használati és kezelési útmutatót mellékelünk és kérjük, hogy az abban foglaltakat saját érdekében tartsa be.

A fogyasztót a jótállás alapján megillető jogok

A fogyasztó a Ptk. 6:159. §-ában rögzített szabályok szerint

- kijavítást vagy kicserélést igényelhet, kivéve, ha a választott jótállási igény teljesítése lehetetlen, vagy ha az a kötelezettek - másik jótállási igény teljesítésével összehasonlítva - aránytalan többletköltséget eredményezne, figyelembe véve a fogyasztási cikk hibátlan állapotban képviselt értékét, a szerződésszegés súlyát és a jótállási jog teljesítésével a jogosultnak okozott érdeksérelmet;
- vagy a vételár arányos leszállítását igényelheti, a hibát a kötelezett költségére maga kijavíthatja vagy mással kijavíttathatja, vagy a szerződéstől elállhat, ha vállalkozásunk a kijavítást vagy a kicserélést nem vállalta, ill. ha ezen kötelezettségének megfelelő határidőn belül, a fogyasztó érdekeit kímélve nem tud eleget tenni, vagy ha a fogyasztónak a kijavításhoz vagy kicseréléshez fűződő érdeke megszűnt.

Jogszabály alapján kötelező jótállás alá **nem** tartozó új tartós fogyasztási cikkek esetében (a vonatkozó jogszabály mellékletében meg nem határozott, jellemzően 10.000,- Ft eladási ár alatti termékek) a fogyasztó a vállalkozásunk által **önként** vállalt jótállási kötelezettség alapján, a fentiekől eltérően

- kicserélést igényelhet, vagy
- a szerződéstől elállhat és a vételár visszatérítését igényelheti.

Jelentéktelen hiba miatt elállásnak nincs helye. A kijavítást vagy kicserélést - a fogyasztási cikk tulajdonságaira és a jogosult által elvárható rendeltetésére figyelemmel - megfelelő határidőn belül, a jogosult érdekeit kímélve kell elvégezni. A fogyasztó a választott jótállási jogáról másra térhet át, az áttéréssel okozott költséget köteles azonban vállalkozásunknak megfizetni, kivéve, ha az áttérésre vállalkozásunk adott okot, vagy az áttérés egyébként indokolt volt. A jótállási igény érvényesítésére egyebekben a kellékszavatossági jogok gyakorlására vonatkozó jogszabályi előírásokat kell megfelelően alkalmazni.



Használati útmutató

LED-ES VIASZGYERTYA 2 DARABOS KÉSZLET



Tartalomjegyzék

| | |
|--|-----------|
| Általános tudnivalók | 3 |
| A használt jelölések | 3 |
| Rendeltetészerű használat | 4 |
| Biztonsági tudnivalók | 5 |
| Az elemekre vonatkozó biztonsági tudnivalók | 5 |
| A csomag tartalma / Alkatrészek megnevezése | 7 |
| A csomag tartalmának ellenőrzése | 7 |
| Elemek behelyezése / cseréje | 8 |
| A gyertyák használata | 8 |
| Tisztítás és karbantartás | 8 |
| Tárolás | 9 |
| Ártalmatlanítási tudnivalók | 9 |
| Csomagolás: | 9 |
| Kiselejtezett készülékek | 9 |
| Elemek | 9 |
| Műszaki adatok | 10 |

Általános tudnivalók



Az első használat előtt gondosan olvassa el ezt a használati útmutatót, különös figyelmet fordítva a biztonsági tudnivalókra; a LED-es viaszgyertya csak a használati útmutatóban leírtaknak megfelelően használja. A használati útmutató a LED-es viaszgyertya elválaszthatatlan részét képezi. Őrizze meg a használati útmutatót a későbbi tájékozódáshoz. Ha a LED-es viaszgyertyát továbbadja, mellékelje a használati útmutatót is.

A használati útmutató ügyfélszolgálatunknál PDF-fájlként is beszerezhető. Az ügyfélszolgálattal a jótállási adatlapon megadott szervizcímen veheti fel a kapcsolatot.

A jobb olvashatóság érdekében a LED-es viaszgyertya a továbbiakban csak gyertyák megnevezéssel szerepelnek.

A használt jelölések

A használati útmutatóban, a gyertyákon és a csomagoláson a következő jelöléseket és jelzőszavakat használtuk.



Használat előtt vegye figyelembe az útmutatót!



FIGYELMEZTETÉS!

Ez a jelölés/jelzőszó közepes kockázatú veszélyt jelöl, amelyet ha nem kerülnek el, súlyos, akár halálos sérüléshez vezethet.

ÉRTESÍTÉS!

Ez a jelzőszó lehetséges anyagi károokra figyelmeztet.



Megfelelőségi nyilatkozat: Az ezzel a szimbólummal jelölt árucikkek megfelelnek az EK-irányelvek követelményeinek. A teljes megfelelőségi nyilatkozatot a jótállási adatlapon megadott szervizcímen igényelheti.



Ez a szimbólum a III. érintésvédelmi osztályba tartozó elektromos árucikkeket jelöli.



Ez a szimbólum egyenárammal üzemeltethető árucikkeket jelöl.



Gyártás időpontja



Csak beltéri használatra



A kiselejtezett készülékeket ne kezelje háztartási hulladékként (lásd „Ártalmatlanítási tudnivalók” c. fejezet).



Az elemek nem kerülhetnek a háztartási hulladékba (lásd „Ártalmatlanítási tudnivalók” c. fejezet).

Rendeltetésszerű használat

A gyertyák beltéri helyiségek dekoratív világítására alkalmasak. A gyertyák dekorációs termékek, és nem alkalmasak a háztartás helyiségeinek megvilágítására. A gyertyák nem játékszerek. A gyertyák kizárólag személyes használatra szolgálnak, kereskedelmi célú felhasználásra nem alkalmasak.

Biztonsági tudnivalók



FIGYELMEZTETÉS!

Sérülésveszély!

- A gyertyákat legalább 8 éves gyermekek, valamint korlátozott fizikai, érzékelési és mentális képességű (például bizonyos fogyatékkal élők, korlátozott fizikai és mentális képességű idősök), ill. kellő tapasztalattal és ismerettel nem rendelkező személyek (például gyermekek) csak felügyelet mellett vagy abban az esetben használhatják, ha tájékoztatást kaptak a biztonságos használatról, és megértették az ebből fakadó veszélyeket. Tisztítását gyermekek felügyelet nélkül nem végezhetik. A gyertyák nem játékszerek.
- Soha ne működtesse a gyertyákat a csomagolásban.
- Ne hajtson végre módosítást a gyertyákon. A LED-ek nem cserélhetők.

Az elemekre vonatkozó biztonsági tudnivalók



FIGYELMEZTETÉS!

Sérülésveszély!

Az elemek szakszerűtlen használata robbanást okozhat, amely személyi sérülésekhez és anyagi károkhoz vezethet.

- Soha ne tegyen kárt az elemekben. Ne próbálja meg kinyitni vagy rövidre zárni az elemeket.
- Ne dobja tűzbe az elemeket.
- Az egyszer használatos elemeket ne próbálja meg újratölteni.
- Ne tegye ki az elemeket szélsőséges körülményeknek, pl. magas hőmérsékletnek (fűtőtest, napsugárzás).
- A tölthető akkumulátorokat feltöltés előtt ki kell venni a gyertyákból.

FIGYELMEZTETÉS! Marásveszély!

Az elemek szakszerűtlen kezelése vagy az elemek lenyelése marási sérülésekhez és súlyos sérülésekhez vezethet.

- Az elemet soha ne adja gyermekek és illetéktelen személyek kezébe. Lenyelés esetén azonnal forduljon orvoshoz.
- Kerülje el az elemben található sav érintkezését a bőrrel, szemmel és nyálkahártyával. Érintkezés esetén öblítse le az érintett területeket bő vízzel és szappannal. Szemmel vagy nyálkahártyával való érintkezés esetén haladéktalanul forduljon orvoshoz.

ÉRTESÍTÉS! Károsodás veszélye!

A gyertyák és az elemek szakszerűtlen kezelése károsodásokat okozhat.

- Az elemek behelyezésénél mindig ügyeljen a megfelelő polaritásra. Mindig azonos típusú elemet használjon. Ne helyezzen be különböző típusú, ill. régi és új elemet egyidejűleg. A tudnivalók figyelmen kívül hagyása esetén az elemek lemerülhetnek és kifolyhatnak. A károsodás elkerülése érdekében azonnal távolítsa el az elemeket.
- A gyertyák viasza hő hatására meglágyulhatnak és elveszíthetik alakjukat. A gyertyákat olyan helyre tegye le, ahol közvetlen napsugárzástól, fűtőtestektől és egyéb hőforrásoktól védve vannak.
- A gyertyákat ne helyezze közvetlenül kényes felületekre, pl. fa bútorokra. Használjon megfelelő alátétet.
- Amennyiben a terméket hosszabb ideig nem használja, vegye ki belőle az elemeket.

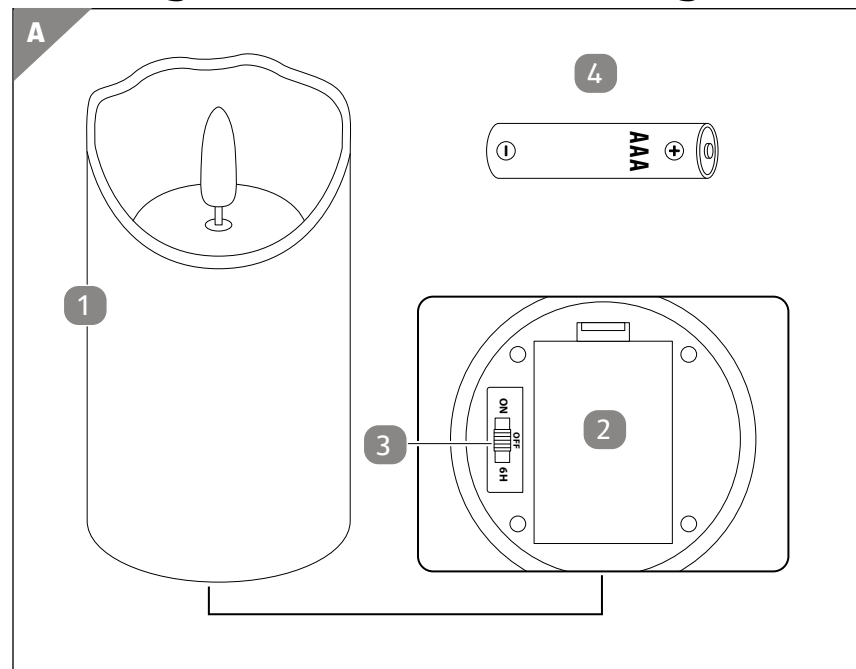
A csomag tartalma / Alkatrészek megnevezése

- 1 Gyertya, 2 db
- 2 Elemtartó rekesz
- 3 Funkcióválasztó gomb
- 4 Elem, 6 db AAA

A csomag tartalmának ellenőrzése

Ellenőrizze a csomag tartalmának hiánytalanságát és a gyertyák épségét. Ha problémát tapasztal, ne használja a gyertyákat. Ez esetben keresse fel a vásárlás helyszínét, vagy amennyiben az megfelelőbb, forduljon a gyártóhoz a jótállási adatlapon megadott szervizcímen.

Elemek behelyezése / cseréje

1. Nyissa ki az elemtartó rekeszt **2**, és vegye ki az esetlegesen benne levő régi elemeket.
2. Helyezzen be három AAA típusú új elemet. Okvetlenül ügyeljen az elemek helyes polaritására. Az elemek helyes elrendezését az elemtartóban található (+/-) jelölés mutatja.
3. Zárja vissza az elemtartó rekeszt **2**.

A gyertyák használata

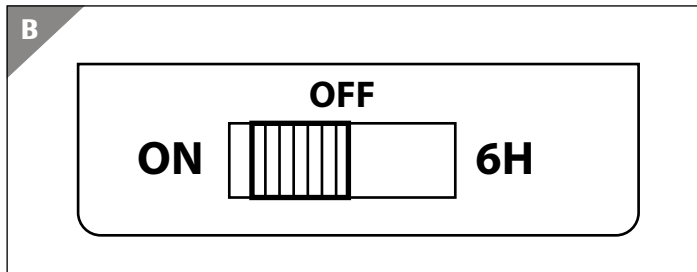

A gyertyák három üzemmóddal rendelkeznek:

- 1 ON (BE): A gyertyák be vannak kapcsolva és folyamatos üzemben vannak.
- 2 OFF (KI): A gyertyák ki vannak kapcsolva.
- 3 TIMER (IDŐKAPCSOLÓ): Az időkapcsoló funkció be van kapcsolva. A gyertyák hat órán át üzemelnek, majd automatikusan kikapcsolnak. Újabb 18 óra elteltével újra bekapcsolnak.

1. Állítsa be a kívánt üzemmódot az elemtartó rekeszen **3** levő funkcióválasztó gombot **2**.

Tisztítás és karbantartás

A gyertyákat száraz, puha törölkendővel tisztítsa meg.

A LED-ek nem cserélhetők. A gyertyák fényforrásai nem cserélhetők. Ha a fényforrás elérte élettartama végét, az egész gyertyát cserélni kell.

Tárolás

Ha a gyertyákat hosszabb ideig nem használja, vegye ki az elemeket. A gyertyákat saját csomagolásában száraz és hűvös helyen tárolja. Óvja a gyertyákat fagytól és közvetlen napsütéstől. A gyertyákat gyermekek elől elzárt helyen tárolja.

Ártalmatlanítási tudnivalók

Csomagolás

Valamennyi csomagolóanyag engedéllyel rendelkező hulladékkezelő vállalaton, ill. az illetékes kommunális intézményen keresztül, a hatályos előírások szerint kerülhet a hulladékba. A hulladékkezelő vállalat munkatársai érdeklődés esetén tájékoztatást adnak a helyes és környezetbarát hulladékkezelés lehetőségeiről.

Kiselejtezett készülékek





A törvényi előírások szerint a kiselejtezett elektromos készülékeket az elektromos és elektronikus hulladékok gyűjtőhelyein keresztül kell ártalmatlanítani. A gyűjtőhelyek címéről és nyitvatartási idejéről a helyi önkormányzat nyújt tájékoztatást.

Elemek



A fogyasztó a törvényi előírások szerint köteles a hulladékelemeket az erre kijelölt gyűjtőhelyeken leadni. Ilyen gyűjtőhelyek rendelkezésre állnak pl. a termék vásárlásának helyén, az elemeket forgalmazó üzletekben vagy a helyi önkormányzat hulladéklerakóinál is. Elemeket csak teljesen lemerült állapotban szabad behelyezni a hulladékelemek gyűjtőtartályaiba.

Műszaki adatok

| | |
|-------------------------|---|
| Elemek: | 3 db AAA/LR03, 4,5 V  0,09 W |
| Érintésvédelmi osztály: | III  |
| Méret (Ø x H): | 7,5 x 12,5 cm |



Állapot: 2021-06



Származási hely: Kína

GYÁRTÓ:

ASPIRIA NONFOOD GMBH
LADEMANNBOGEN 21-23
22339 HAMBURG
GERMANY

ÜGYFÉLSZOLGÁLAT

716491

Kérjük forduljon a magyarországi **ALDI**
áruházakhoz.

A FOGYASZTÁSI CIKK TÍPUSA:
ANS-21-054

11/2021

3

**ÉV
JÓTÁLLÁS**

JÓTÁLLÁSI ADATLAP

HU

LED-ES VIASZGYERTYA 4 DARABOS KÉSZLET

Kérjük jótállási igényérvényesítés esetén forduljon a termékkel és az annak vételáráról kiállított számlával / nyugtával a magyarországi **ALDI áruházakhoz**.

11/2021

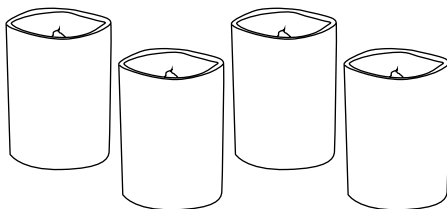

A FOGYASZTÁSI CIKK TÍPUSA: ANS-19-031

ALDI Magyarország Élelmiszer Bt.
Mészárosok útja 2
2051 Biatorbágy, HUNGARY

GYÁRTÁSI SZÁM

716491

GYÁRTÓ

aspiria nonfood GmbH
Lademannbogen 21-23
22339 Hamburg
GERMANY

Szerződéskötés időpontja: egyéb időpont megjelölésének a hiányában a számla vagy nyugta kiállításának időpontja.

A termék fogyasztó részére történő átadásának időpontja

(ha a vásárlás időpontjától eltér): _____

A termék üzembe helyezésének időpontja

(ha az üzembe helyezést a kereskedő vagy megbízottja végezte): _____

Kicserélés esetén ennek időpontja: _____

JÓTÁLLÁSI TÁJÉKOZTATÓ

A fogyasztóval szerződést kötő (a jótállásra kötelezett) vállalkozás cégneve és címe:
ALDI Magyarország Élelmiszer Bt. (Mészárosok útja 2., 2051 Biatorbágy, HUNGARY).

A jótállással kapcsolatos általános szabályok

A fogyasztó és vállalkozásunk közötti szerződés keretében eladott, jogszabály alapján kötelező jótállás alá tartozó új tartós fogyasztási cikkekre (a vonatkozó jogszabály mellékletében meghatározott, jellemzően 10.000,- Ft eladási ár feletti termékek) előírt kötelező jótállási idő

- 10 000** forintot elérő, de 100 000 forintot meg nem haladó eladási ár esetén **1 év**,
- 100 000** forintot meghaladó, de 250 000 forintot meg nem haladó eladási ár esetén **2 év**,
- 250 000** forint eladási ár felett **3 év**.

Vállalkozásunk ugyanakkor a jelen jótállási jegyen feltüntetett, Magyarország területén fogyasztónak minősülő személyek által vásárolt, ekként megjelölt, új tartós fogyasztási cikk esetén az erre vonatkozó alábbi feltételek mellett **3 évre** vállal jótállást, függetlenül attól, hogy a fogyasztási cikk jogszabály előírása alapján egyébként kötelező jótállás alá tartozik-e.

A jótállás nem vonatkozik a fogyó-kopó alkatrészek (pl. világítótestek, akkumulátor kapacitás, gumiabroncsok, védő-, takaróanyagok) rendszer elhasználódására, mindez azonban nem érinti a fogyó-kopó alkatrészeknek a polgári jog fogalomhasználatára szerinti „hibás” volta esetén fennálló jótállási kötelezettséget.

A jótállási igény a jótállási határidőben érvényesíthető. A határidő elmulasztása jogvesztéssel jár. Ha vállalkozásunk a jótállási kötelezettségének a fogyasztó felhívására - megfelelő határidőben - nem tesz eleget, a jótállási igény a felhívásban tűzött határidő elteltétől számított 3 hónapon belül akkor is érvényesíthető bíróság előtt, ha a jótállási idő már eltelt. E határidő elmulasztása jogvesztéssel jár. A fogyasztó általi használat során keletkező sérülésekre (pl. karcolások, horpadások, törések) a jótállás nem vonatkozik.

A jótállási határidő a fogyasztási cikk fogyasztó részére történő átadása napjával, vagy ha az üzembe helyezést vállalkozásunk vagy annak megbízottja végzi, az üzembe helyezés napján kezdődik. Ha a fogyasztó a fogyasztási cikket az átadástól számított hat hónapon túl helyeztetni üzembe, akkor a jótállási határidő kezdő időpontja a fogyasztási cikk átadásának napja. A fogyasztási cikk kijavítása esetén a jótállás időtartama meghosszabbodik a javításra átadás napjától kezdve azzal az idővel, amely alatt a fogyasztó a fogyasztási cikket a hiba miatt rendeltetésszerűen nem használhatta. A fogyasztási cikkek a kicseréléssel vagy a kijavítással érintett részére a jótállási határidő újból kezdődik. Ezt a szabályt kell alkalmazni arra az esetre is, ha a kijavítás következményeként új hiba keletkezik. Az önként vállalt jótállás időtartama alatt a jótállási idő nem indul újra, kivéve, amennyiben a kicserélésre vagy kijavításra a jogszabályban előírt jótállási idő alatt kerül sor. Ebben az esetben a jogszabály szerinti jótállási időtartam indul újra.

A jótállás a fogyasztó jogszabályból eredő jogait nem érinti. Fogyasztói jogvita esetén a fogyasztó a megyei (fővárosi) kereskedelmi és iparkamarák által működtetett békéltető testület eljárását is kezdeményezheti.

A jótállásból eredő jogokat a fogyasztási cikk tulajdonosa, ill. a fogyasztási cikk tulajdonjogának átruházása esetén az új tulajdonos érvényesítheti, feltéve, hogy fogyasztónak minősülnek.

A jótállásból eredő jogok a jótállási jeggyel érvényesíthetőek, amelyeknek nem tehető feltételévé a fogyasztási cikk felbontott csomagolásának a fogyasztó általi visszaszolgáltatása. A jótállási jegyen nem rögzített szabályok vonatkozásában a mindenkor hatályos vonatkozó magyar jogszabályi előírások irányadók. A jótállási jegy szabálytalan kiállítás vagy a jótállási jegy fogyasztó rendelkezésére bocsátásának elmaradása a jótállás érvényességét nem érinti. A jótállási jegy fogyasztó rendelkezésére bocsátásának elmaradása esetén a szerződés megkötését bizonyítottan kell tekinteni, ha az ellenérték megfizetését igazoló bizonylatot - számlát vagy nyugtát - a fogyasztó bemutatja. Ebben az esetben a jótállásból eredő jogok a számlával, ill. nyugtával érvényesíthetőek.

A fogyasztó mindennemű jótállási igényét érvényesítheti a magyarországi ALDI áruházakban, míg a kijavítás, ill. bizonyos esetekben a kicserélés (szükség szerint a teljes fogyasztási cikkek vagy csak egyes alkatrészeinek a kicserélése) iránti igény a fogyasztó választása szerint a vállalkozásunk székhelyén, bármely telephelyén, fióktelepén és a jelen jótállási tájékoztatóban feltüntetett JAVÍTÓSZOLGÁLTATNÁL közvetlenül is érvényesíthető. Utóbbi esetben a fogyasztó a kijavítás, ill. kicserélés lebonyolításának részleteit a **JAVÍTÓSZOLGÁLTATTAL** közvetlenül egyeztetni.

A jótállási kötelezettség teljesítésével kapcsolatos költségek vállalkozásunkat terhelik. Ha a fogyasztási cikk meghibásodásában a fogyasztót terhelő karbantartási kötelezettség elmulasztása is közrehatott, a jótállási kötelezettség teljesítésével felmerült költségeket közrehatása arányában a fogyasztó köteles viselni, ha a fogyasztási cikk karbantartására vonatkozó ismeretekkel rendelkezett, vagy ha vállalkozásunk e tekintetben tájékoztatási kötelezettségének eleget tett. Kicserélés vagy elállás esetén a fogyasztó nem köteles a fogyasztási cikkek az az értékcsökkenését megtéríteni, amely a rendeltetésszerű használat következménye.

A jogszabály alapján kötelező jótállás alá eső fogyasztási cikkek esetén, ha az adott fogyasztási cikk rögzített bekötésű, ill. 10 kg-nál súlyosabb, vagy tömegközlekedési eszközön kézi csomagként nem szállítható, a fogyasztási cikket az üzemeltetés helyén kell megjavítani. Ha a kijavítás az üzemeltetés helyén nem végezhető el, a le- és felszerelésről, valamint az el- és visszaszállításról vállalkozásunk, vagy - a **JAVÍTÓSZOLGÁLTATNÁL** közvetlenül érvényesített kijavítás iránti igény esetén - a **JAVÍTÓSZOLGÁLTAT** gondoskodik.

A fogyasztó eltérő rendelkezése hiányában a vállalkozásunk köteles a fogyasztási cikket nyolc napon belül kicserélni, ha

(i) a jogszabály szerinti jótállási időtartam alatt a fogyasztási cikk első alkalommal történő javítása során a vállalkozásunk részéről megállapítást nyer, hogy a fogyasztási cikk nem javítható; vagy

(ii) a jogszabály szerinti jótállási időtartam alatt a fogyasztási cikk három alkalommal történő kijavítást követően ismét meghibásodik, valamint, ha a Polgári Törvénykönyvről szóló 2013. évi V. törvény („Ptk.”) 6:159. § (2) bekezdés b) pontja alapján a fogyasztó nem igényli a vételár arányos leszállítását, és a fogyasztó nem kívánja a fogyasztási cikket a vállalkozásunk költségére kijavítani vagy mással kijavíttatni; vagy

(iii) a fogyasztási cikk kijavításra a kijavítási igény vállalkozásunk részére való közlésétől számított harmincadik napig nem kerül sor.

Ha a fogyasztási cikk cseréjére nincs lehetőség, a vállalkozásunk köteles a fogyasztó által bemutatott, a fogyasztási cikk ellenértékének megfizetését igazoló nyugtán számlán feltüntetett vételárat nyolc napon belül a fogyasztó részére visszatéríteni.

A nyolc napon belüli kicserélésre vagy vételár visszatérítésre vonatkozó ezen előírások a kötelező jótállás alá eső fogyasztási cikkek közül az elektromos kerékpárra, elektromos rollerre, quadra, motorkerékpárra, segédmotoros kerékpárra, személygépkocsira, lakóautóra, lakókocsira, utánfutós lakókocsira, utánfutóra, valamint a motoros vízi járműre nem vonatkoznak.

Ha a fogyasztó a fogyasztási cikk meghibásodása miatt a vásárlástól (üzembe helyezettől) számított 3 munkanapon belül érvényesít csereigényt, vállalkozásunk köteles a fogyasztási cikket kicserélni, feltéve, hogy a meghibásodás a rendeltetésszerű használatot akadályozza.

A kijavítás során a fogyasztási cikkbe csak új alkatrész kerülhet beépítésre.

Vállalkozásunk, ill. a **JAVÍTÓSZOLGÁLTAT** a kijavítás, ill. kicserélés során nem felel a fogyasztási cikket a fogyasztó, ill. harmadik személy által esetlegesen tárolt adatokért vagy beállításokért.

Vállalkozásunknak törekednie kell arra, hogy a kijavítást vagy kicserélést legfeljebb tizenöt napon belül elvégezze. Ha a kijavítás vagy a kicserélés időtartama a tizenöt napot meghaladja, akkor vállalkozásunk a fogyasztót tájékoztatni köteles a kijavítás vagy a csere várható időtartamáról. A tájékoztatás a fogyasztó előzetes hozzájárulása esetén, elektronikus úton vagy a fogyasztó általi átvétel igazolására alkalmas más módon történik.

A jótállási igény bejelentése

A fogyasztó a hiba felfedezése után késedelem nélkül köteles a hibát a vállalkozásunkkal közölni. A hiba felfedezésétől számított **2 hónapon** belül közölt hibát késedelem nélkül közölnök kell tekinteni. A közlés késedelméből eredő kárért a fogyasztó felelős. A jótállási igényt a fogyasztási cikk minden olyan hibája miatt határidőben érvényesítettnek kell tekinteni, amely a megjelölt hibát előidézte. Ha a fogyasztó a jótállási igényét a fogyasztási cikknek - a megjelölt hiba szempontjából - elkülöníthető része tekintetében érvényesíti, a jótállási igény a fogyasztási cikk egyéb részeire nem minősül érvényesítettnek.

Mentesülés a jótállási felelősség alól

Vállalkozásunk mentesül a jótállási kötelezettség alól, ha bizonyítja, hogy a hiba oka a vásárlás időpontja után keletkezett (pl. rendeltetésellenes használat, átalakítás, szakszerűtlen kezelés, helytelen tárolás, elemi kár, a használati-kezelési útmutató szerinti karbantartás elmulasztása).

A rendeltetésellenes használat elkerülése céljából a fogyasztási cikkhez magyar nyelvű használati és kezelési útmutatót mellékelünk és kérjük, hogy az abban foglaltakat saját érdekében tartsa be.

A fogyasztót a jótállás alapján megillető jogok

A fogyasztó a Ptk. 6:159. §-ában rögzített szabályok szerint

- kijavítást vagy kicserélést igényelhet, kivéve, ha a választott jótállási igény teljesítése lehetetlen, vagy ha az a kötelezettnek - másik jótállási igény teljesítésével összehasonlítva - aránytalan többletköltséget eredményezne, figyelembe véve a fogyasztási cikk hibátlan állapotban képviselt értékét, a szerződésszegés súlyát és a jótállási jog teljesítésével a jogosultnak okozott érdeksérelmet;
- vagy a vételár arányos leszállítását igényelheti, a hibát a kötelezett költségére maga kijavíthatja vagy mással kijavíttathatja, vagy a szerződéstől elállhat, ha vállalkozásunk a kijavítást vagy a kicserélést nem vállalta, ill. ha ezen kötelezettségének megfelelő határidőn belül, a fogyasztó érdekeit kímélve nem tud eleget tenni, vagy ha a fogyasztónak a kijavításhoz vagy kicseréléshez fűződő érdeke megszűnt.

Jogszabály alapján kötelező jótállás alá **nem** tartozó új tartós fogyasztási cikkek esetében (a vonatkozó jogszabály mellékletében meg nem határozott, jellemzően 10.000,- Ft eladási ár alatti termékek) a fogyasztó a vállalkozásunk által **önként** vállalt jótállási kötelezettség alapján, a fentiekől eltérően

- kicserélést igényelhet, vagy
- a szerződéstől elállhat és a vételár visszatérítését igényelheti.

Jelentéktelen hiba miatt elállásnak nincs helye. A kijavítást vagy kicserélést - a fogyasztási cikk tulajdonságaira és a jogosult által elvárható rendeltetésére figyelemmel - megfelelő határidőn belül, a jogosult érdekeit kímélve kell elvégezni. A fogyasztó a választott jótállási jogáról másra térhet át, az áttéréssel okozott költséget köteles azonban vállalkozásunknak megfizetni, kivéve, ha az áttérésre vállalkozásunk adott okot, vagy az áttérés egyébként indokolt volt. A jótállási igény érvényesítésére egyebekben a kellékszavatossági jogok gyakorlására vonatkozó jogszabályi előírásokat kell megfelelően alkalmazni.



Használati útmutató

LED-ES VIASZGYERTYA 2 DARABOS KÉSZLET



Tartalomjegyzék

| | |
|--|-----------|
| Általános tudnivalók | 3 |
| A használt jelölések | 3 |
| Rendeltetészerű használat | 4 |
| Biztonsági tudnivalók | 5 |
| Az elemekre vonatkozó biztonsági tudnivalók | 5 |
| A csomag tartalma / Alkatrészek megnevezése | 7 |
| A csomag tartalmának ellenőrzése | 7 |
| Elemek behelyezése / cseréje | 8 |
| A gyertyák használata | 8 |
| Tisztítás és karbantartás | 8 |
| Tárolás | 9 |
| Ártalmatlanítási tudnivalók | 9 |
| Csomagolás: | 9 |
| Kiselejtezett készülékek | 9 |
| Elemek | 9 |
| Műszaki adatok | 10 |

Általános tudnivalók



Az első használat előtt gondosan olvassa el ezt a használati útmutatót, különös figyelmet fordítva a biztonsági tudnivalókra; a LED-es viaszgyertya csak a használati útmutatóban leírtaknak megfelelően használja. A használati útmutató a LED-es viaszgyertya elválaszthatatlan részét képezi. Őrizze meg a használati útmutatót a későbbi tájékozódáshoz. Ha a LED-es viaszgyertyát továbbadja, mellékelje a használati útmutatót is.

A használati útmutató ügyfélszolgálatunknál PDF-fájlként is beszerezhető. Az ügyfélszolgálattal a jótállási adatlapon megadott szervizcímen veheti fel a kapcsolatot.

A jobb olvashatóság érdekében a LED-es viaszgyertya a továbbiakban csak gyertyák megnevezéssel szerepelnek.

A használt jelölések

A használati útmutatóban, a gyertyákon és a csomagoláson a következő jelöléseket és jelzőszavakat használtuk.



Használat előtt vegye figyelembe az útmutatót!



FIGYELMEZTETÉS!

Ez a jelölés/jelzőszó közepes kockázatú veszélyt jelöl, amelyet ha nem kerülnek el, súlyos, akár halálos sérüléshez vezethet.

ÉRTESÍTÉS!

Ez a jelzőszó lehetséges anyagi károokra figyelmeztet.



Megfelelőségi nyilatkozat: Az ezzel a szimbólummal jelölt árucikkek megfelelnek az EK-irányelvek követelményeinek. A teljes megfelelőségi nyilatkozatot a jótállási adatlapon megadott szervizcímen igényelheti.



Ez a szimbólum a III. érintésvédelmi osztályba tartozó elektromos árucikkeket jelöli.



Ez a szimbólum egyenárammal üzemeltethető árucikkeket jelöl.



Gyártás időpontja



Csak beltéri használatra



A kiselejtezett készülékeket ne kezelje háztartási hulladékként (lásd „Ártalmatlanítási tudnivalók” c. fejezet).



Az elemek nem kerülhetnek a háztartási hulladékba (lásd „Ártalmatlanítási tudnivalók” c. fejezet).

Rendeltetésszerű használat

A gyertyák beltéri helyiségek dekoratív világítására alkalmasak. A gyertyák dekorációs termékek, és nem alkalmasak a háztartás helyiségeinek megvilágítására. A gyertyák nem játékszerek. A gyertyák kizárólag személyes használatra szolgálnak, kereskedelmi célú felhasználásra nem alkalmasak.

Biztonsági tudnivalók



FIGYELMEZTETÉS!

Sérülésveszély!

- A gyertyákat legalább 8 éves gyermekek, valamint korlátozott fizikai, érzékelési és mentális képességű (például bizonyos fogyatékkal élők, korlátozott fizikai és mentális képességű idősök), ill. kellő tapasztalattal és ismerettel nem rendelkező személyek (például gyermekek) csak felügyelet mellett vagy abban az esetben használhatják, ha tájékoztatást kaptak a biztonságos használatról, és megértették az ebből fakadó veszélyeket. Tisztítását gyermekek felügyelet nélkül nem végezhetik. A gyertyák nem játékszerek.
- Soha ne működtesse a gyertyákat a csomagolásban.
- Ne hajtson végre módosítást a gyertyákon. A LED-ek nem cserélhetők.

Az elemekre vonatkozó biztonsági tudnivalók



FIGYELMEZTETÉS!

Sérülésveszély!

Az elemek szakszerűtlen használata robbanást okozhat, amely személyi sérülésekhez és anyagi károkhoz vezethet.

- Soha ne tegyen kárt az elemekben. Ne próbálja meg kinyitni vagy rövidre zárni az elemeket.
- Ne dobja tűzbe az elemeket.
- Az egyszer használatos elemeket ne próbálja meg újratölteni.
- Ne tegye ki az elemeket szélsőséges körülményeknek, pl. magas hőmérsékletnek (fűtőtest, napsugárzás).
- A tölthető akkumulátorokat feltöltés előtt ki kell venni a gyertyákból.

FIGYELMEZTETÉS! Marásveszély!

Az elemek szakszerűtlen kezelése vagy az elemek lenyelése marási sérülésekhez és súlyos sérülésekhez vezethet.

- Az elemet soha ne adja gyermekek és illetéktelen személyek kezébe. Lenyelés esetén azonnal forduljon orvoshoz.
- Kerülje el az elemben található sav érintkezését a bőrrel, szemmel és nyálkahártyával. Érintkezés esetén öblítse le az érintett területeket bő vízzel és szappannal. Szemmel vagy nyálkahártyával való érintkezés esetén haladéktalanul forduljon orvoshoz.

ÉRTESÍTÉS! Károsodás veszélye!

A gyertyák és az elemek szakszerűtlen kezelése károsodásokat okozhat.

- Az elemek behelyezésénél mindig ügyeljen a megfelelő polaritásra. Mindig azonos típusú elemet használjon. Ne helyezzen be különböző típusú, ill. régi és új elemet egyidejűleg. A tudnivalók figyelmen kívül hagyása esetén az elemek lemerülhetnek és kifolyhatnak. A károsodás elkerülése érdekében azonnal távolítsa el az elemeket.
- A gyertyák viasza hő hatására meglágyulhatnak és elveszíthetik alakjukat. A gyertyákat olyan helyre tegye le, ahol közvetlen napsugárzástól, fűtőtestektől és egyéb hőforrásoktól védve vannak.
- A gyertyákat ne helyezze közvetlenül kényes felületekre, pl. fa bútorokra. Használjon megfelelő alátétet.
- Amennyiben a terméket hosszabb ideig nem használja, vegye ki belőle az elemeket.

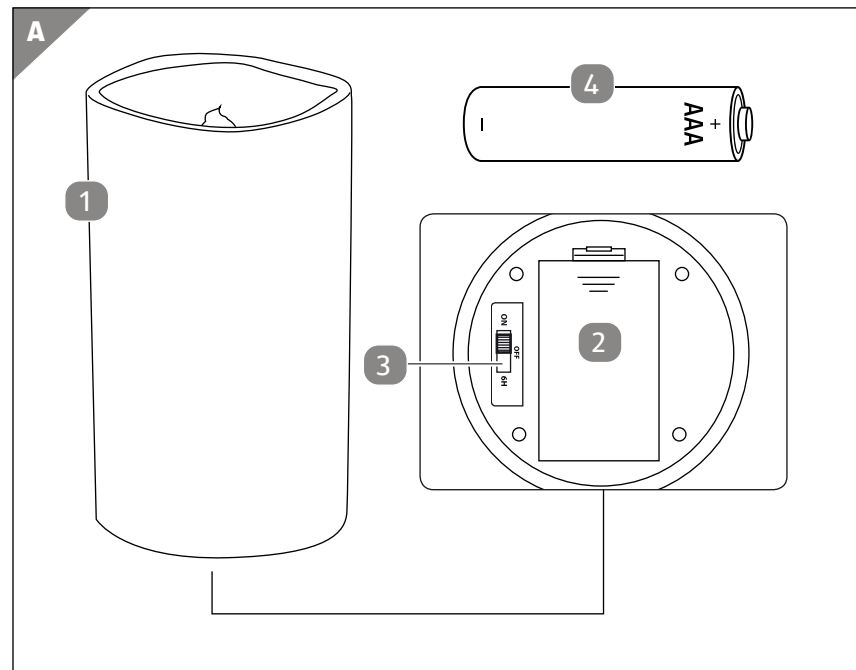
A csomag tartalma / Alkatrészek megnevezése

- 1 Gyertya, 2 db
- 2 Elemtartó rekesz
- 3 Funkcióválasztó gomb
- 4 Elem, 6 db AAA

A csomag tartalmának ellenőrzése

Ellenőrizze a csomag tartalmának hiánytalanságát és a gyertyák épségét. Ha problémát tapasztal, ne használja a gyertyákat. Ez esetben keresse fel a vásárlás helyszínét, vagy amennyiben az megfelelőbb, forduljon a gyártóhoz a jótállási adatlapon megadott szervizcímen.

Elemek behelyezése / cseréje

1. Nyissa ki az elemtartó rekeszt **2**, és vegye ki az esetlegesen benne levő régi elemeket.
2. Helyezzen be három AAA típusú új elemet. Okvetlenül ügyeljen az elemek helyes polaritására. Az elemek helyes elrendezését az elemtartóban található (+/-) jelölés mutatja.
3. Zárja vissza az elemtartó rekeszt **2**.

A gyertyák használata

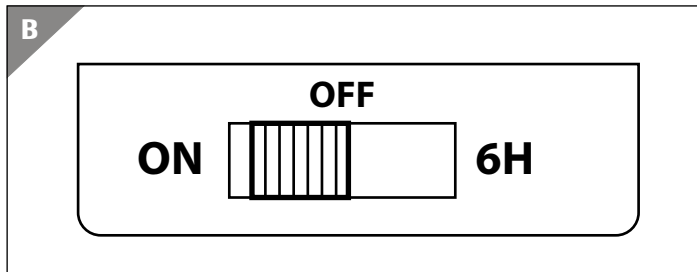

A gyertyák három üzemmóddal rendelkeznek:

- 1 ON (BE): A gyertyák be vannak kapcsolva és folyamatos üzemben vannak.
- 2 OFF (KI): A gyertyák ki vannak kapcsolva.
- 3 TIMER (IDŐKAPCSOLÓ): Az időkapcsoló funkció be van kapcsolva. A gyertyák hat órán át üzemelnek, majd automatikusan kikapcsolnak. Újabb 18 óra elteltével újra bekapcsolnak.

1. Állítsa be a kívánt üzemmódot az elemtartó rekeszen **3** levő funkcióválasztó gombot **2**.

Tisztítás és karbantartás

A gyertyákat száraz, puha törölkendővel tisztítsa meg.

A LED-ek nem cserélhetők. A gyertyák fényforrásai nem cserélhetők. Ha a fényforrás elérte élettartama végét, az egész gyertyát cserélni kell.

Tárolás

Ha a gyertyákat hosszabb ideig nem használja, vegye ki az elemeket. A gyertyákat saját csomagolásában száraz és hűvös helyen tárolja. Óvja a gyertyákat fagytól és közvetlen napsütéstől. A gyertyákat gyermekek elől elzárt helyen tárolja.

Ártalmatlanítási tudnivalók

Csomagolás

Valamennyi csomagolóanyag engedéllyel rendelkező hulladékkezelő vállalaton, ill. az illetékes kommunális intézményen keresztül, a hatályos előírások szerint kerülhet a hulladékba. A hulladékkezelő vállalat munkatársai érdeklődés esetén tájékoztatást adnak a helyes és környezetbarát hulladékkezelés lehetőségeiről.

Kiselejtezett készülékek





A törvényi előírások szerint a kiselejtezett elektromos készülékeket az elektromos és elektronikus hulladékok gyűjtőhelyein keresztül kell ártalmatlanítani. A gyűjtőhelyek címéről és nyitvatartási idejéről a helyi önkormányzat nyújt tájékoztatást.

Elemek



A fogyasztó a törvényi előírások szerint köteles a hulladékelemeket az erre kijelölt gyűjtőhelyeken leadni. Ilyen gyűjtőhelyek rendelkezésre állnak pl. a termék vásárlásának helyén, az elemeket forgalmazó üzletekben vagy a helyi önkormányzat hulladéklerakóinál is. Elemeket csak teljesen lemerült állapotban szabad behelyezni a hulladékelemek gyűjtőtartályaiba.

Műszaki adatok

| | |
|-------------------------|---|
| Elemek: | 3 db AAA/LR03, 4,5 V  0,09 W |
| Érintésvédelmi osztály: | III  |
| Méret (Ø x H): | 7,5 x 12,5 cm |



Állapot: 2021-06



Származási hely: Kína

GYÁRTÓ:

ASPIRIA NONFOOD GMBH
LADEMANNBOGEN 21-23
22339 HAMBURG
GERMANY

ÜGYFÉLSZOLGÁLAT

716491

Kérjük forduljon a magyarországi **ALDI**
áruházakhoz.

A FOGYASZTÁSI CIKK TÍPUSA:
ANS-19-032

11/2021

3

**ÉV
JÓTÁLLÁS**

JÓTÁLLÁSI ADATLAP

HU

LED-ES VIASZGYERTYA 2 DARABOS KÉSZLET

Kérjük jótállási igényérvényesítés esetén forduljon a termékkel és az annak vételáráról kiállított számlával / nyugtával a magyarországi **ALDI áruházakhoz**.

11/2021

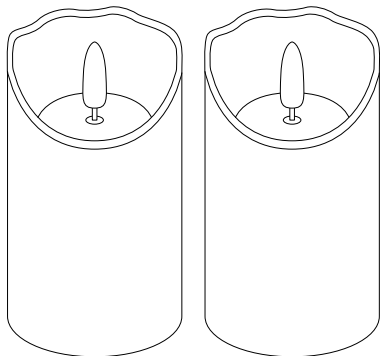

A FOGYASZTÁSI CIKK TÍPUSA: ANS-21-054

ALDI Magyarország Élelmiszer Bt.
Mészárosok útja 2
2051 Biatorbágy, HUNGARY

GYÁRTÁSI SZÁM

716491

GYÁRTÓ

aspiria nonfood GmbH
Lademannbogen 21-23
22339 Hamburg
GERMANY

Szerződéskötés időpontja: egyéb időpont megjelölésének a hiányában a számla vagy nyugta kiállításának időpontja.

A termék fogyasztó részére történő átadásának időpontja

(ha a vásárlás időpontjától eltér): _____

A termék üzembe helyezésének időpontja

(ha az üzembe helyezést a kereskedő vagy megbízottja végezte): _____

Kicserélés esetén ennek időpontja: _____

JÓTÁLLÁSI TÁJÉKOZTATÓ

A fogyasztóval szerződést kötő (a jótállásra kötelezett) vállalkozás cégneve és címe:
ALDI Magyarország Élelmiszer Bt. (Mészárosok útja 2., 2051 Biatorbágy, HUNGARY).

A jótállással kapcsolatos általános szabályok

A fogyasztó és vállalkozásunk közötti szerződés keretében eladott, jogszabály alapján kötelező jótállás alá tartozó új tartós fogyasztási cikkekre (a vonatkozó jogszabály mellékletében meghatározott, jellemzően 10.000,- Ft eladási ár feletti termékek) előírt kötelező jótállási idő

- 10 000** forintot elérő, de 100 000 forintot meg nem haladó eladási ár esetén **1 év**,
- 100 000** forintot meghaladó, de 250 000 forintot meg nem haladó eladási ár esetén **2 év**,
- 250 000** forint eladási ár felett **3 év**.

Vállalkozásunk ugyanakkor a jelen jótállási jegyen feltüntetett, Magyarország területén fogyasztónak minősülő személyek által vásárolt, ekként megjelölt, új tartós fogyasztási cikk esetén az erre vonatkozó alábbi feltételek mellett **3 évre** vállal jótállást, függetlenül attól, hogy a fogyasztási cikk jogszabály előírása alapján egyébként kötelező jótállás alá tartozik-e.

A jótállás nem vonatkozik a fogyó-kopó alkatrészek (pl. világítótestek, akkumulátor kapacitás, gumiabroncsok, védő-, takaróanyagok) rendes elhasználódására, mindez azonban nem érinti a fogyó-kopó alkatrészeknek a polgári jog fogalomhasználatára szerinti „hibás” volta esetén fennálló jótállási kötelezettséget.

A jótállási igény a jótállási határidőben érvényesíthető. A határidő elmulasztása jogvesztéssel jár. Ha vállalkozásunk a jótállási kötelezettségének a fogyasztó felhívására - megfelelő határidőben - nem tesz eleget, a jótállási igény a felhívásban tűzött határidő elteltétől számított 3 hónapon belül akkor is érvényesíthető bíróság előtt, ha a jótállási idő már eltelt. E határidő elmulasztása jogvesztéssel jár. A fogyasztó általi használat során keletkező sérülésekre (pl. karcolások, horpadások, törések) a jótállás nem vonatkozik.

A jótállási határidő a fogyasztási cikk fogyasztó részére történő átadása napjával, vagy ha az üzembe helyezést vállalkozásunk vagy annak megbízottja végzi, az üzembe helyezés napján kezdődik. Ha a fogyasztó a fogyasztási cikket az átadástól számított hat hónapon túl helyeztetni üzembe, akkor a jótállási határidő kezdő időpontja a fogyasztási cikk átadásának napja. A fogyasztási cikk kijavítása esetén a jótállás időtartama meghosszabbodik a javításra átadás napjától kezdve azzal az idővel, amely alatt a fogyasztó a fogyasztási cikket a hiba miatt rendeltetésszerűen nem használhatta. A fogyasztási cikkek a kicseréléssel vagy a kijavítással érintett részére a jótállási határidő újból kezdődik. Ezt a szabályt kell alkalmazni arra az esetre is, ha a kijavítás következményeként új hiba keletkezik. Az önként vállalt jótállás időtartama alatt a jótállási idő nem indul újra, kivéve, amennyiben a kicserélésre vagy kijavításra a jogszabályban előírt jótállási idő alatt kerül sor. Ebben az esetben a jogszabály szerinti jótállási időtartam indul újra.

A jótállás a fogyasztó jogszabályból eredő jogait nem érinti. Fogyasztói jogvita esetén a fogyasztó a megyei (fővárosi) kereskedelmi és iparkamarák által működtetett békéltető testület eljárását is kezdeményezheti.

A jótállásból eredő jogokat a fogyasztási cikk tulajdonosa, ill. a fogyasztási cikk tulajdonjogának átruházása esetén az új tulajdonos érvényesítheti, feltéve, hogy fogyasztónak minősülnek.

A jótállásból eredő jogok a jótállási jeggyel érvényesíthetőek, amelyeknek nem tehető feltételévé a fogyasztási cikk felbontott csomagolásának a fogyasztó általi visszaszolgáltatása. A jótállási jegyen nem rögzített szabályok vonatkozásában a mindenkor hatályos vonatkozó magyar jogszabályi előírások irányadók. A jótállási jegy szabálytalan kiállítás vagy a jótállási jegy fogyasztó rendelkezésére bocsátásának elmaradása a jótállás érvényességét nem érinti. A jótállási jegy fogyasztó rendelkezésére bocsátásának elmaradása esetén a szerződés megkötését bizonyítottan kell tekinteni, ha az ellenérték megfizetését igazoló bizonylatot - számlát vagy nyugtát - a fogyasztó bemutatja. Ebben az esetben a jótállásból eredő jogok a számlával, ill. nyugtával érvényesíthetőek.

A fogyasztó mindennemű jótállási igényét érvényesítheti a magyarországi ALDI áruházakban, míg a kijavítás, ill. bizonyos esetekben a kicserélés (szükség szerint a teljes fogyasztási cikkek vagy csak egyes alkatrészeinek a kicserélése) iránti igény a fogyasztó választása szerint a vállalkozásunk székhelyén, bármely telephelyén, fióktelepén és a jelen jótállási tájékoztatóban feltüntetett JAVÍTÓSZOLGÁLTATNÁL közvetlenül is érvényesíthető. Utóbbi esetben a fogyasztó a kijavítás, ill. kicserélés lebonyolításának részleteit a **JAVÍTÓSZOLGÁLTATTAL** közvetlenül egyeztetni.

A jótállási kötelezettség teljesítésével kapcsolatos költségek vállalkozásunkat terhelik. Ha a fogyasztási cikk meghibásodásában a fogyasztót terhelő karbantartási kötelezettség elmulasztása is közrehatott, a jótállási kötelezettség teljesítésével felmerült költségeket közrehatása arányában a fogyasztó köteles viselni, ha a fogyasztási cikk karbantartására vonatkozó ismeretekkel rendelkezett, vagy ha vállalkozásunk e tekintetben tájékoztatási kötelezettségének eleget tett. Kicserélés vagy elállás esetén a fogyasztó nem köteles a fogyasztási cikkek az az értékcsökkenését megtéríteni, amely a rendeltetésszerű használat következménye.

A jogszabály alapján kötelező jótállás alá eső fogyasztási cikkek esetén, ha az adott fogyasztási cikk rögzített bekötésű, ill. 10 kg-nál súlyosabb, vagy tömegközlekedési eszközön kézi csomagként nem szállítható, a fogyasztási cikket az üzemeltetés helyén kell megjavítani. Ha a kijavítás az üzemeltetés helyén nem végezhető el, a le- és felszerelésről, valamint az el- és visszaszállításon vállalkozásunk, vagy - a **JAVÍTÓSZOLGÁLTATNÁL** közvetlenül érvényesített kijavítás iránti igény esetén - a **JAVÍTÓSZOLGÁLTAT** gondoskodik.

A fogyasztó eltérő rendelkezése hiányában a vállalkozásunk köteles a fogyasztási cikket nyolc napon belül kicserélni, ha

(i) a jogszabály szerinti jótállási időtartam alatt a fogyasztási cikk első alkalommal történő javítása során a vállalkozásunk részéről megállapítást nyer, hogy a fogyasztási cikk nem javítható; vagy

(ii) a jogszabály szerinti jótállási időtartam alatt a fogyasztási cikk három alkalommal történő kijavítást követően ismét meghibásodik, valamint, ha a Polgári Törvénykönyvről szóló 2013. évi V. törvény („Ptk.”) 6:159. § (2) bekezdés b) pontja alapján a fogyasztó nem igényli a vételár arányos leszállítását, és a fogyasztó nem kívánja a fogyasztási cikket a vállalkozásunk költségére kijavítani vagy mással kijavíttatni; vagy

(iii) a fogyasztási cikk kijavításra a kijavítási igény vállalkozásunk részére való közlésétől számított harmincadik napig nem kerül sor.

Ha a fogyasztási cikk cseréjére nincs lehetőség, a vállalkozásunk köteles a fogyasztó által bemutatott, a fogyasztási cikk ellenértékének megfizetését igazoló nyugtán számlán feltüntetett vételárat nyolc napon belül a fogyasztó részére visszatéríteni.

A nyolc napon belüli kicserélésre vagy vételár visszatérítésre vonatkozó ezen előírások a kötelező jótállás alá eső fogyasztási cikkek közül az elektromos kerékpárra, elektromos rollerre, quadra, motorkerékpárra, segédmotoros kerékpárra, személygépkocsira, lakóautóra, lakókocsira, utánfutós lakókocsira, utánfutóra, valamint a motoros vízi járműre nem vonatkoznak.

Ha a fogyasztó a fogyasztási cikk meghibásodása miatt a vásárlástól (üzembe helyezettől) számított 3 munkanapon belül érvényesít csereigényt, vállalkozásunk köteles a fogyasztási cikket kicserélni, feltéve, hogy a meghibásodás a rendeltetésszerű használatot akadályozza.

A kijavítás során a fogyasztási cikkbe csak új alkatrész kerülhet beépítésre.

Vállalkozásunk, ill. a **JAVÍTÓSZOLGÁLTAT** a kijavítás, ill. kicserélés során nem felel a fogyasztási cikket a fogyasztó, ill. harmadik személy által esetlegesen tárolt adatokért vagy beállításokért.

Vállalkozásunknak törekednie kell arra, hogy a kijavítást vagy kicserélést legfeljebb tizenöt napon belül elvégezze. Ha a kijavítás vagy a kicserélés időtartama a tizenöt napot meghaladja, akkor vállalkozásunk a fogyasztót tájékoztatni köteles a kijavítás vagy a csere várható időtartamáról. A tájékoztatás a fogyasztó előzetes hozzájárulása esetén, elektronikus úton vagy a fogyasztó általi átvétel igazolására alkalmas más módon történik.

A jótállási igény bejelentése

A fogyasztó a hiba felfedezése után késedelem nélkül köteles a hibát a vállalkozásunkkal közölni. A hiba felfedezésétől számított **2 hónapon** belül közölt hibát késedelem nélkül közölni kell tekinteni. A közlés késedelméből eredő kárért a fogyasztó felelős. A jótállási igényt a fogyasztási cikk minden olyan hibája miatt határidőben érvényesítettnek kell tekinteni, amely a megjelölt hibát előidézte. Ha a fogyasztó a jótállási igényét a fogyasztási cikknek - a megjelölt hiba szempontjából - elkülöníthető része tekintetében érvényesíti, a jótállási igény a fogyasztási cikk egyéb részeire nem minősül érvényesítettnek.

Mentesülés a jótállási felelősség alól

Vállalkozásunk mentesül a jótállási kötelezettség alól, ha bizonyítja, hogy a hiba oka a vásárlás időpontja után keletkezett (pl. rendeltetésellenes használat, átalakítás, szakszerűtlen kezelés, helytelen tárolás, elemi kár, a használati-kezelési útmutató szerinti karbantartás elmulasztása).

A rendeltetésellenes használat elkerülése céljából a fogyasztási cikkhez magyar nyelvű használati és kezelési útmutatót mellékelünk és kérjük, hogy az abban foglaltakat saját érdekében tartsa be.

A fogyasztót a jótállás alapján megillető jogok

A fogyasztó a Ptk. 6:159. §-ában rögzített szabályok szerint

- kijavítást vagy kicserélést igényelhet, kivéve, ha a választott jótállási igény teljesítése lehetetlen, vagy ha az a kötelezettek - másik jótállási igény teljesítésével összehasonlítva - aránytalan többletköltséget eredményezne, figyelembe véve a fogyasztási cikk hibátlan állapotban képviselt értékét, a szerződésszegés súlyát és a jótállási jog teljesítésével a jogosultnak okozott érdeksérelmet;
- vagy a vételár arányos leszállítását igényelheti, a hibát a kötelezett költségére maga kijavíthatja vagy mással kijavíttathatja, vagy a szerződéstől elállhat, ha vállalkozásunk a kijavítást vagy a kicserélést nem vállalta, ill. ha ezen kötelezettségének megfelelő határidőn belül, a fogyasztó érdekeit kímélve nem tud eleget tenni, vagy ha a fogyasztónak a kijavításhoz vagy kicseréléshez fűződő érdeke megszűnt.

Jogszabály alapján kötelező jótállás alá **nem** tartozó új tartós fogyasztási cikkek esetében (a vonatkozó jogszabály mellékletében meg nem határozott, jellemzően 10.000,- Ft eladási ár alatti termékek) a fogyasztó a vállalkozásunk által **önként** vállalt jótállási kötelezettség alapján, a fentiekől eltérően

- kicserélést igényelhet, vagy
- a szerződéstől elállhat és a vételár visszatérítését igényelheti.

Jelentéktelen hiba miatt elállásnak nincs helye. A kijavítást vagy kicserélést - a fogyasztási cikk tulajdonságaira és a jogosult által elvárható rendeltetésére figyelemmel - megfelelő határidőn belül, a jogosult érdekeit kímélve kell elvégezni. A fogyasztó a választott jótállási jogáról másra térhet át, az áttéréssel okozott költséget köteles azonban vállalkozásunknak megfizetni, kivéve, ha az áttérésre vállalkozásunk adott okot, vagy az áttérés egyébként indokolt volt. A jótállási igény érvényesítésére egyebekben a kellékszavatossági jogok gyakorlására vonatkozó jogszabályi előírásokat kell megfelelően alkalmazni.



Használati útmutató

LED-ES VIASZGYERTYA 4 DARABOS KÉSZLET



Tartalomjegyzék

| | |
|--|-----------|
| Általános tudnivalók | 3 |
| A használt jelölések | 3 |
| Rendeltetészerű használat | 4 |
| Biztonsági tudnivalók | 5 |
| Az elemekre vonatkozó biztonsági tudnivalók | 5 |
| A csomag tartalma / Alkatrészek megnevezése | 7 |
| A csomag tartalmának ellenőrzése | 7 |
| Elemek behelyezése / cseréje | 8 |
| A gyertyák használata | 8 |
| Tisztítás és karbantartás | 9 |
| Tárolás | 9 |
| Ártalmatlanítási tudnivalók | 9 |
| Csomagolás: | 9 |
| Kiselejtezett készülékek | 9 |
| Elemek | 10 |
| Műszaki adatok | 10 |

Általános tudnivalók



Az első használat előtt gondosan olvassa el ezt a használati útmutatót, különös figyelmet fordítva a biztonsági tudnivalókra; a LED-es viaszgyertya csak a használati útmutatóban leírtaknak megfelelően használja. A használati útmutató a LED-es viaszgyertya elválaszthatatlan részét képezi. Őrizze meg a használati útmutatót a későbbi tájékozódáshoz. Ha a LED-es viaszgyertyát továbbadja, mellékelje a használati útmutatót is.

A használati útmutató ügyfélszolgálatunknál PDF-fájlként is beszerezhető. Az ügyfélszolgálattal a jótállási adatlapon megadott szervizcímen veheti fel a kapcsolatot.

A jobb olvashatóság érdekében a LED-es viaszgyertya a továbbiakban csak gyertyák megnevezéssel szerepelnek.

A használt jelölések

A használati útmutatóban, a gyertyákon és a csomagoláson a következő jelöléseket és jelzőszavakat használtuk.



Használat előtt vegye figyelembe az útmutatót!



FIGYELMEZTETÉS!

Ez a jelölés/jelzőszó közepes kockázatú veszélyt jelöl, amelyet ha nem kerülnek el, súlyos, akár halálos sérüléshez vezethet.

ÉRTESÍTÉS!

Ez a jelzőszó lehetséges anyagi károokra figyelmeztet.



Megfelelőségi nyilatkozat: Az ezzel a szimbólummal jelölt árucikkek megfelelnek az EK-irányelvek követelményeinek. A teljes megfelelőségi nyilatkozatot a jótállási adatlapon megadott szervizcímen igényelheti.



Ez a szimbólum a III. érintésvédelmi osztályba tartozó elektromos árucikkeket jelöli.



Ez a szimbólum egyenárammal üzemeltethető árucikkeket jelöl.



Gyártás időpontja



Csak beltéri használatra



A kiselejtezett készülékeket ne kezelje háztartási hulladékként (lásd „Ártalmatlanítási tudnivalók” c. fejezet).



Az elemek nem kerülhetnek a háztartási hulladékba (lásd „Ártalmatlanítási tudnivalók” c. fejezet).

Rendeltetésszerű használat

A gyertyák beltéri helyiségek dekoratív világítására alkalmasak. A gyertyák dekorációs termékek, és nem alkalmasak a háztartás helyiségeinek megvilágítására. A gyertyák nem játékszerek. A gyertyák kizárólag személyes használatra szolgálnak, kereskedelmi célú felhasználásra nem alkalmasak.

Biztonsági tudnivalók



FIGYELMEZTETÉS!

Sérülésveszély!

- A gyertyákat legalább 8 éves gyermekek, valamint korlátozott fizikai, érzékelési és mentális képességű (például bizonyos fogyatékkal élők, korlátozott fizikai és mentális képességű idősek), ill. kellő tapasztalattal és ismerettel nem rendelkező személyek (például gyermekek) csak felügyelet mellett vagy abban az esetben használhatják, ha tájékoztatást kaptak a biztonságos használatról, és megértették az ebből fakadó veszélyeket. Tisztítását gyermekek felügyelet nélkül nem végezhetik. A gyertyák nem játékszerek.
- Soha ne működtesse a gyertyákat a csomagolásban.
- Ne hajtson végre módosítást a gyertyákon. A LED-ek nem cserélhetők.

Az elemekre vonatkozó biztonsági tudnivalók



FIGYELMEZTETÉS!

Sérülésveszély!

Az elemek szakszerűtlen használata robbanást okozhat, amely személyi sérülésekhez és anyagi károkhoz vezethet.

- Soha ne tegyen kárt az elemekben. Ne próbálja meg kinyitni vagy rövide zárni az elemeket.
- Ne dobja tűzbe az elemeket.
- Az egyszer használatos elemeket ne próbálja meg újratölteni.
- Ne tegye ki az elemeket szélsőséges körülményeknek, pl. magas hőmérsékletnek (fűtőtest, napsugárzás).
- A tölthető akkumulátorokat feltöltés előtt ki kell venni a gyertyákból.

FIGYELMEZTETÉS! **Marásveszély!**

Az elemek szakszerűtlen kezelése vagy az elemek lenyelése marási sérülésekhez és súlyos sérülésekhez vezethet.

- Az elemet soha ne adja gyermekek és illetéktelen személyek kezébe. Lenyelés esetén azonnal forduljon orvoshoz.
- Kerülje el az elemben található sav érintkezését a bőrrel, szemmel és nyálkahártyával. Érintkezés esetén öblítse le az érintett területeket bő vízzel és szappannal. Szemmel vagy nyálkahártyával való érintkezés esetén haladéktalanul forduljon orvoshoz.

ÉRTESÍTÉS! **Károsodás veszélye!**

A gyertyák és az elemek szakszerűtlen kezelése károsodásokat okozhat.

- Az elemek behelyezésénél mindig ügyeljen a megfelelő polaritásra. Mindig azonos típusú elemet használjon. Ne helyezzen be különböző típusú, ill. régi és új elemet egyidejűleg. A tudnivalók figyelmen kívül hagyása esetén az elemek lemerülhetnek és kifolyhatnak. A károsodás elkerülése érdekében azonnal távolítsa el az elemeket.
- A gyertyák viasza hő hatására meglágyulhatnak és elveszíthetik alakjukat. A gyertyákat olyan helyre tegye le, ahol közvetlen napsugárzástól, fűtőtestektől és egyéb hőforrásoktól védve vannak.
- A gyertyákat ne helyezze közvetlenül kényes felületekre, pl. fa bútorokra. Használjon megfelelő alátétet.
- Amennyiben a terméket hosszabb ideig nem használja, vegye ki belőle az elemeket.

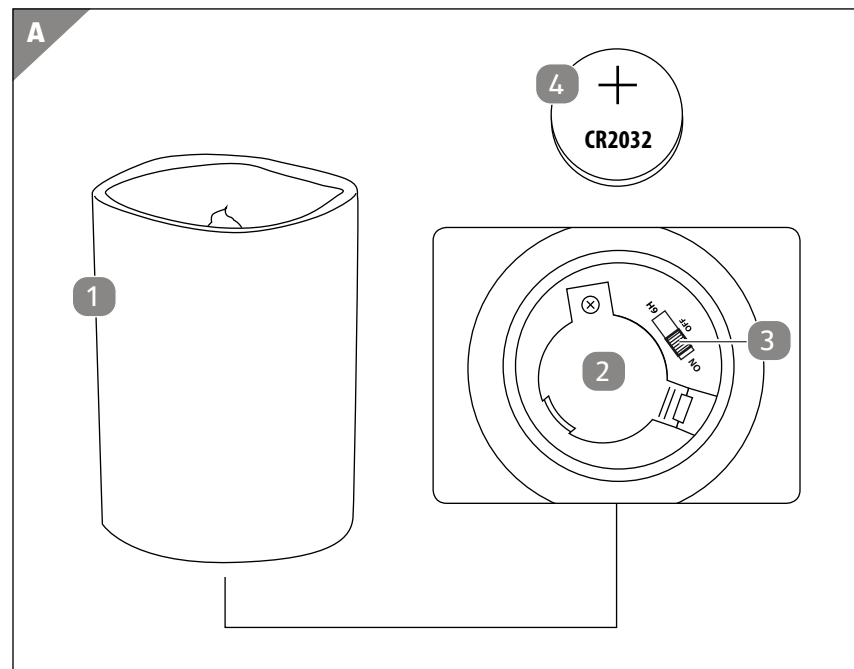
A csomag tartalma / Alkatrészek megnevezése

- 1 Gyertya, 4 db
- 2 Elemtartó rekesz
- 3 Funkcióválasztó gomb
- 4 Elem, 4 db CR2032

A csomag tartalmának ellenőrzése

Ellenőrizze a csomag tartalmának hiánytalanságát és a gyertyák épségét. Ha problémát tapasztal, ne használja a gyertyákat. Ez esetben keresse fel a vásárlás helyszínét, vagy amennyiben az megfelelőbb, forduljon a gyártóhoz a jótállási adatlapon megadott szervizcímen.

Elemek behelyezése / cseréje

1. Amikor a gyertyákat először használja, távolítsa az elemtartó rekesznél levő biztonsági csíkot **2**.
2. Nyissa ki az elemtartó rekeszt **2**, és vegye ki az esetlegesen benne levő régi elemeket.
3. Helyezzen be CR2032 típusú új elemeket. Okvetlenül ügyeljen az elemek helyes polaritására. Az elemek helyes elrendezését az elemtartóban található (+/-) jelölés mutatja.
4. Zárja le az elemtartó rekeszt **2** és húzza meg a csavart.

A gyertyák használata

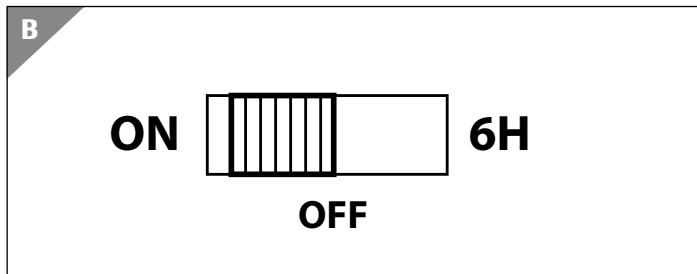

A gyertyák három üzemmóddal rendelkeznek:

1 ON (BE): A gyertyák be vannak kapcsolva és folyamatos üzemben vannak.

2 OFF (KI): A gyertyák ki vannak kapcsolva.

3 TIMER (IDŐKAPCSOLÓ): Az időkapcsoló funkció be van kapcsolva.

A gyertyák hat órán át üzemelnek, majd automatikusan kikapcsolnak.

Újabb 18 óra elteltével újra bekapcsolnak.

1. Állítsa be a kívánt üzemmódot az elemtartó rekeszen **3** levő funkcióválasztó gombot **2**.

Tisztítás és karbantartás

A gyertyákat száraz, puha törlőkendővel tisztítsa meg.

A LED-ek nem cserélhetők. A gyertyák fényforrásai nem cserélhetők. Ha a fényforrás elérte élettartama végét, az egész gyertyát cserélni kell.

Tárolás

Ha a gyertyákat hosszabb ideig nem használja, vegye ki az elemeket. A gyertyákat saját csomagolásában száraz és hűvös helyen tárolja. Óvja a gyertyákat fagytól és közvetlen napsütéstől. A gyertyákat gyermekek elől elzárt helyen tárolja.

Ártalmatlanítási tudnivalók

Csomagolás

Valamennyi csomagolóanyag engedéllyel rendelkező hulladékkezelő vállalaton, ill. az illetékes kommunális intézményen keresztül, a hatályos előírások szerint kerülhet a hulladékba. A hulladékkezelő vállalat munkatársai érdeklődés esetén tájékoztatást adnak a helyes és környezetbarát hulladékkezelés lehetőségeiről.

Kiselejtezett készülékek



A törvényi előírások szerint a kiselejtezett elektromos készülékeket az elektromos és elektronikus hulladékok gyűjtőhelyein keresztül kell ártalmatlanítani. A gyűjtőhelyek címéről és nyitvatartási idejéről a helyi önkormányzat nyújt tájékoztatást.

Elemek



A fogyasztó a törvényi előírások szerint köteles a hulladékelemeket az erre kijelölt gyűjtőhelyeken leadni. Ilyen gyűjtőhelyek rendelkezésre állnak pl. a termék vásárlásának helyén, az elemeket forgalmazó üzletekben vagy a helyi önkormányzat hulladéklerakóinál is. Elemeket csak teljesen lemerült állapotban szabad behelyezni a hulladékelemek gyűjtőtartályaiba.

Műszaki adatok

Elemek: 1 db CR2032 3 V  0,06 W

Érintésvédelmi osztály: III 

Méret (ø x H): 5 x 6,5 cm



Állapot: 2021-06



Származási hely: Kína

GYÁRTÓ:

ASPIRIA NONFOOD GMBH
LADEMANNBOGEN 21-23
22339 HAMBURG
GERMANY

ÜGYFÉLSZOLGÁLAT

716491

Kérjük forduljon a magyarországi **ALDI**
áruházakhoz.

A FOGYASZTÁSI CIKK TÍPUSA:
ANS-19-031

11/2021

3

**ÉV
JÓTÁLLÁS**